

Изм.	Лист	№ докум	Подп	Дата	Вход: подключение 2-х проводного пассивного датчика с выходом 4-20 мА и протоколом HART	Лит	Масса	Масштаб
					Выход: подключение вторичного устройства с пассивным входом и протоколом HART			
					(Схема подключения)	Лист 1		Листов 1
						<b>НИЛ АП ООО</b>		

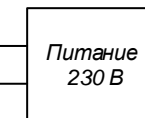

Име.№ дубл.
Взаим.име.№
Подп. и дата
Име.№ подл.

Изм	Лист	№ докум	Подп	Дата	<b>SLA-I-4-20-H</b> Вход: подключение 2-х проводного активного датчика с выходом 4-20 мА и протоколом HART Выход: подключение вторичного устройства с пассивным входом и протоколом HART (Схема подключения)	Лит	Масса	Масштаб
Разраб								
Пров								
Т.контр.								
Н.контр								
Уте								
						Лист 1	Листов 1	
						НИЛ АП ООО		

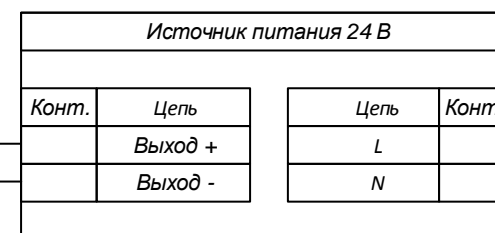
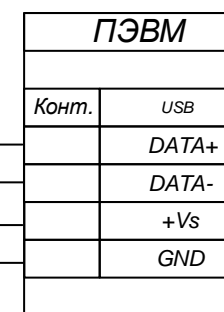
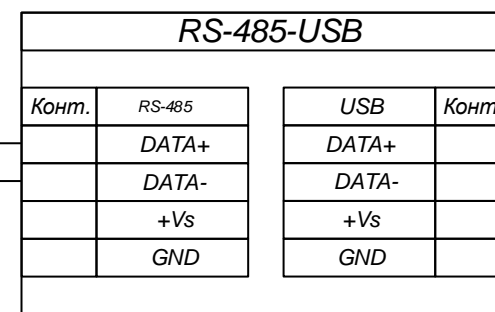
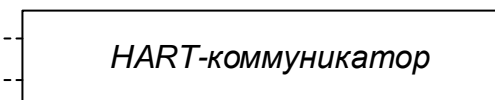
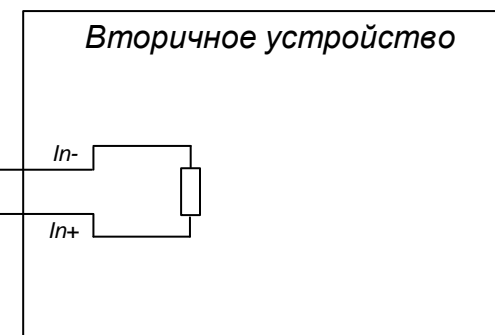
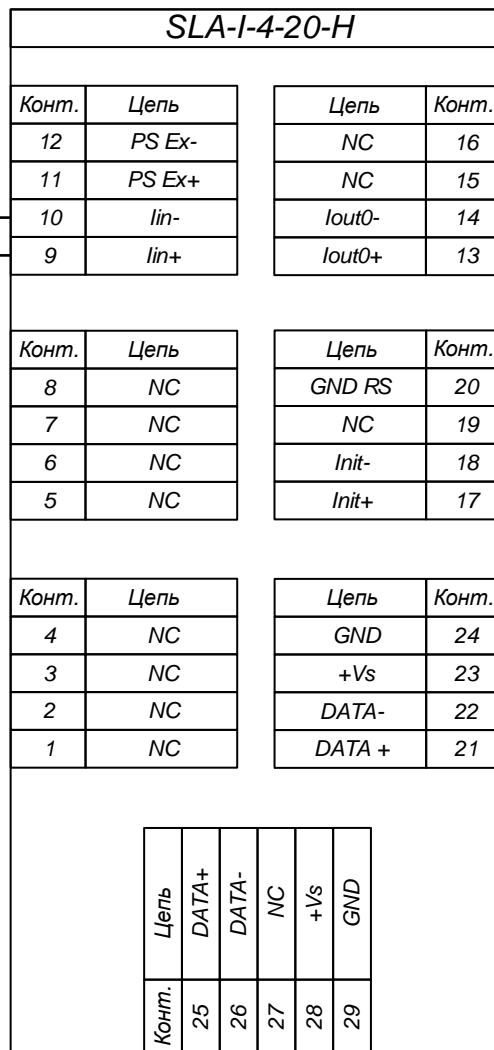
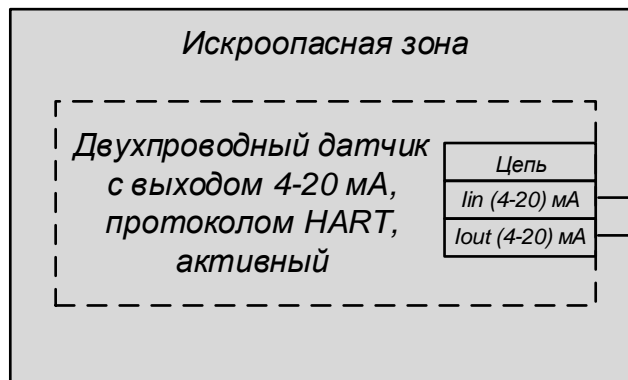
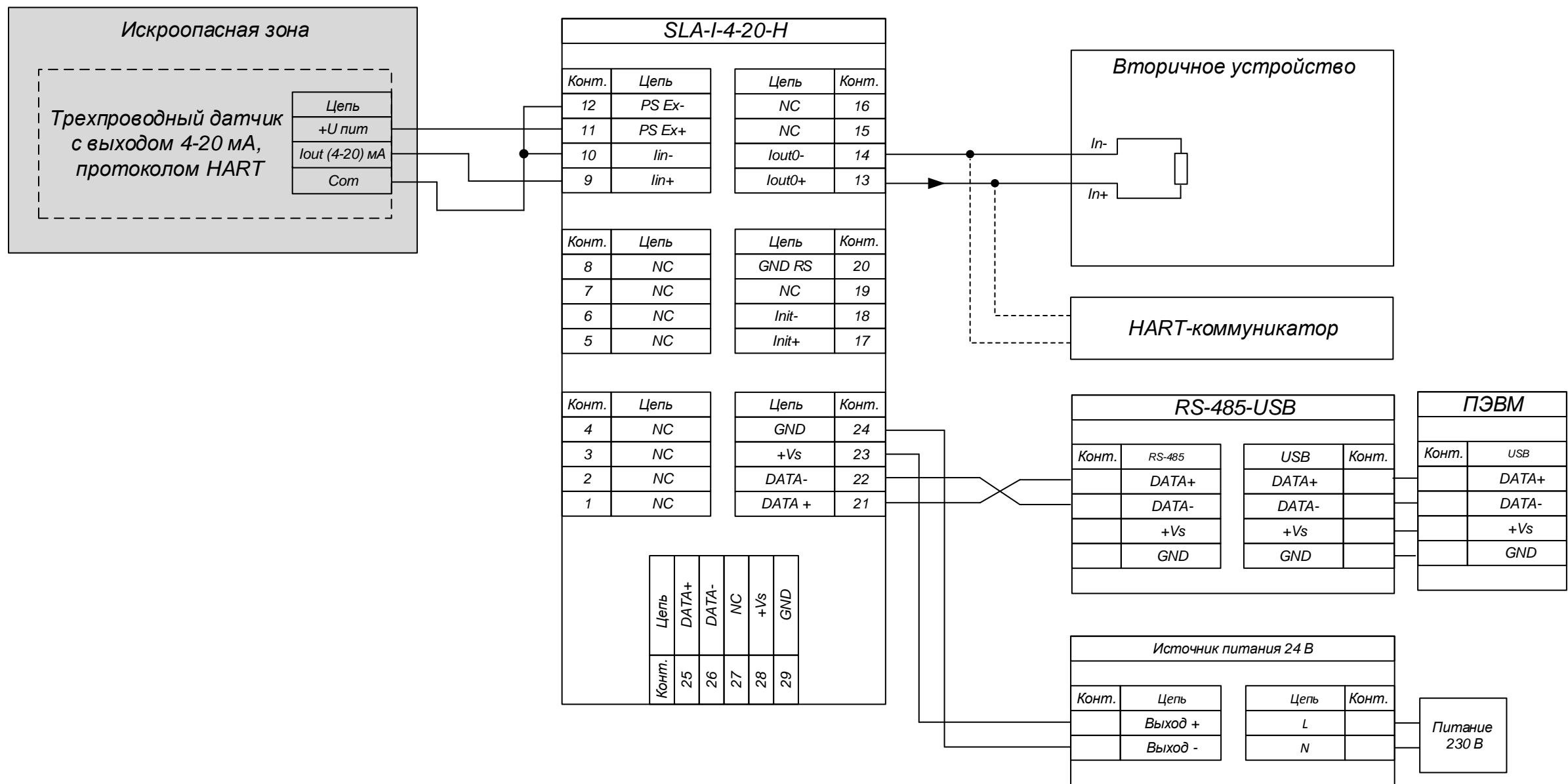

Изм	Лист	№ докум	Подп	Дата	<b>SLA-I-4-20-H</b> Вход: подключение 3-х проводного датчика с выходом 4-20 мА и протоколом HART Выход: подключение вторичного устройства с пассивным входом и протоколом HART (Схема подключения)	Лит	Масса	Масштаб
Разраб								
Пров								
Т.контр.						Лист 1	Листов 1	
Н.контр						<b>НИЛ АП ООО</b>		
Уте								

Перв. примен.

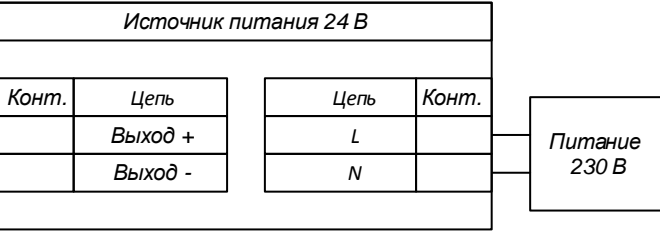
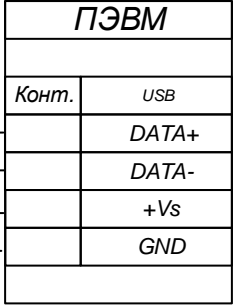
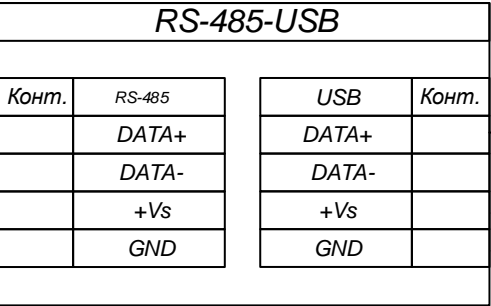
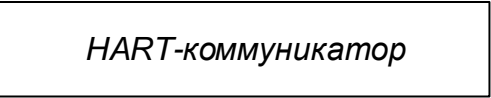
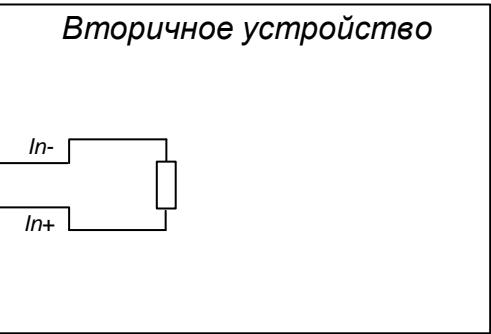
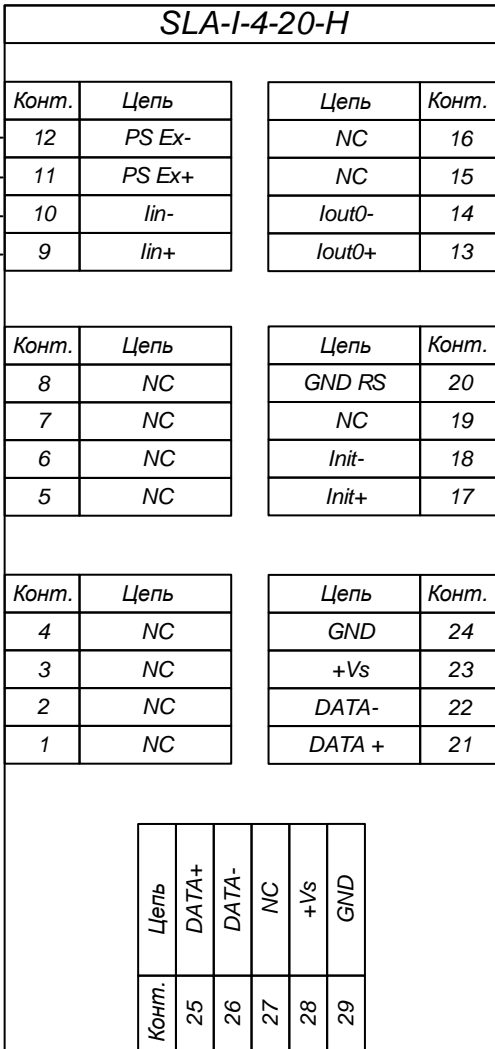
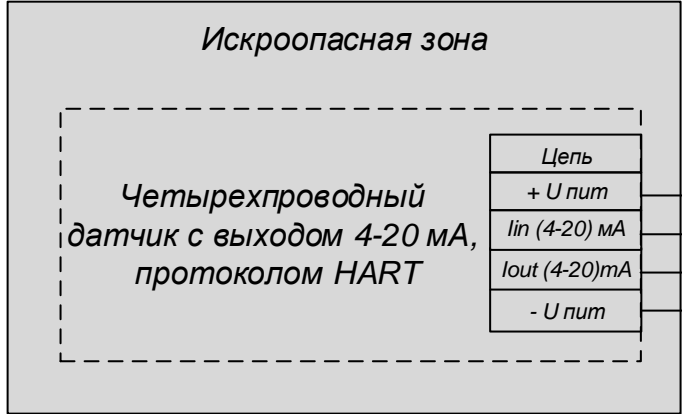

Инв.№ дубл.

Взаим. инв. №

Подп. и дата

Инв.№ подл.

Изм	Лист	№ докум	Подп	Дата
Разраб				
Пров				
Т.контр.				
Н.контр				
Утв				

**SLA-I-4-20-H**

Вход: подключение 4-х проводного датчика с выходом 4-20 мА и протоколом HART  
 Выход: подключение вторичного устройства с пассивным входом и протоколом HART  
 (Схема подключения)

Лит	Масса	Масштаб
Лист 1	Листов 1	

**НИЛ АП ООО**