

Ине.№ подл.
Подп. и дата
Взаим. инв. №
Ине.№ дубл.

Изм	Лист	№ докум	Подп	Дата	<p>SLA-I-4-20-1R-H</p> <p>Вход: подключение 2-х проводного пассивного датчика с выходом 4-20 мА и протоколом HART Токвый выход: подключение вторичн. устройства с пассивным входом и протоколом HART Контрольное реле: подключение наагрузки (Схема подключения)</p>	Лист	Масса	Масштаб
Разраб								
Пров								
Т.контр.								
Н.контр								
Уте								
						Лист 1	Листов 1	
						НИЛ АП ООО		

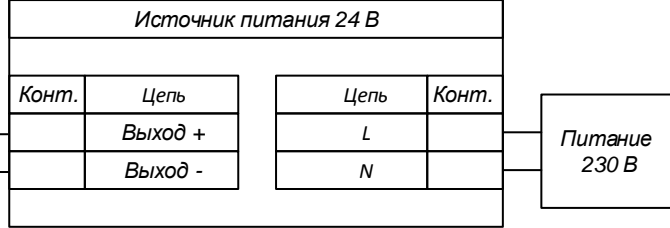
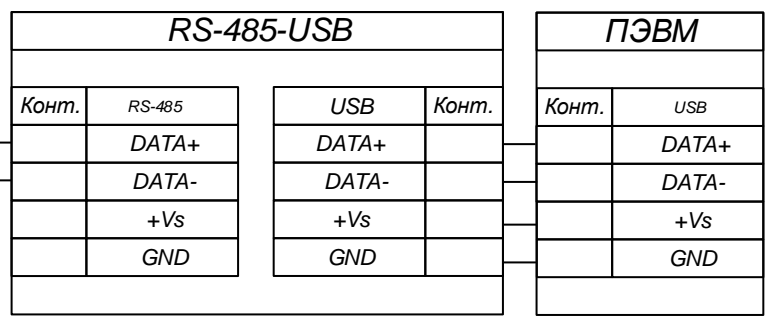
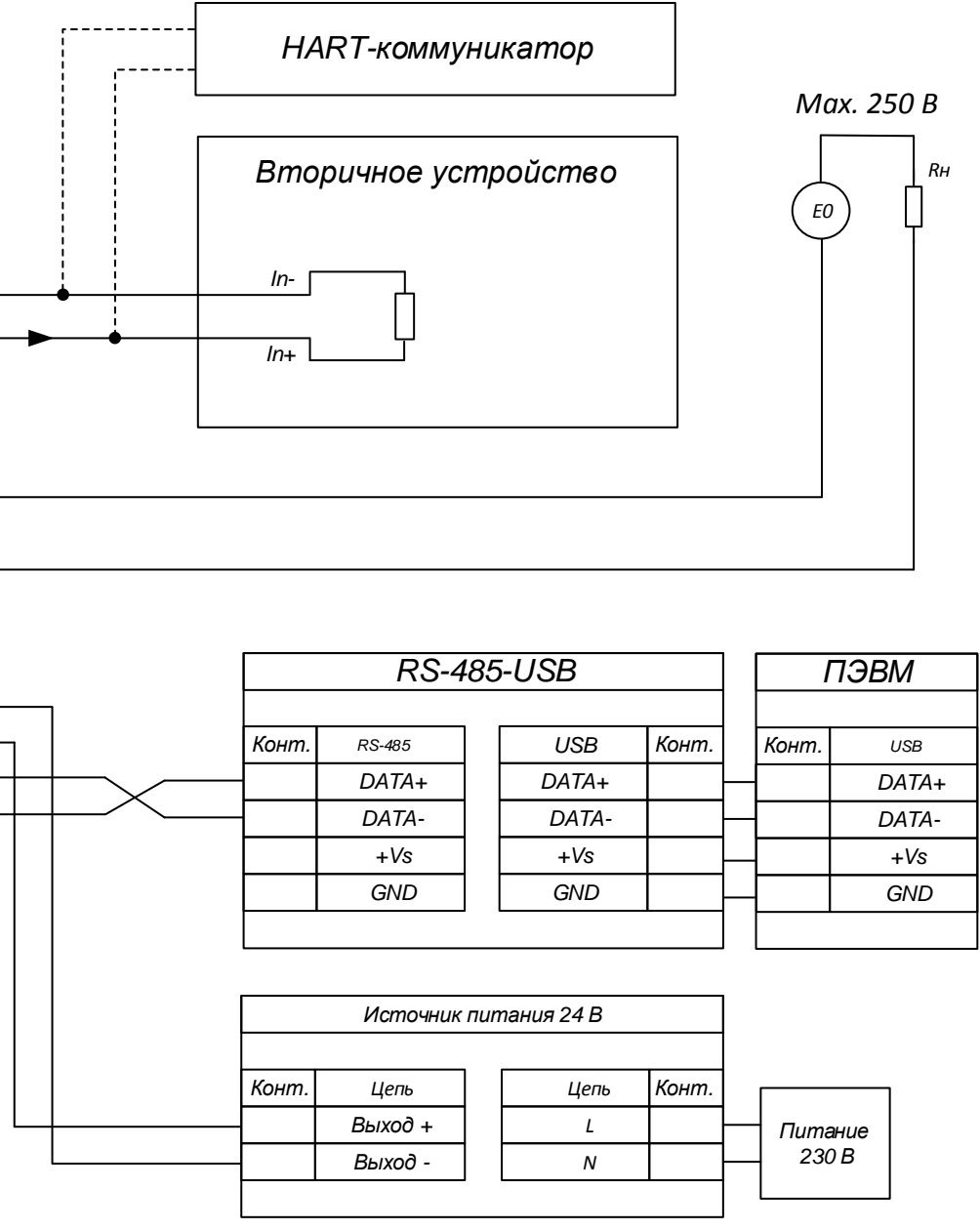
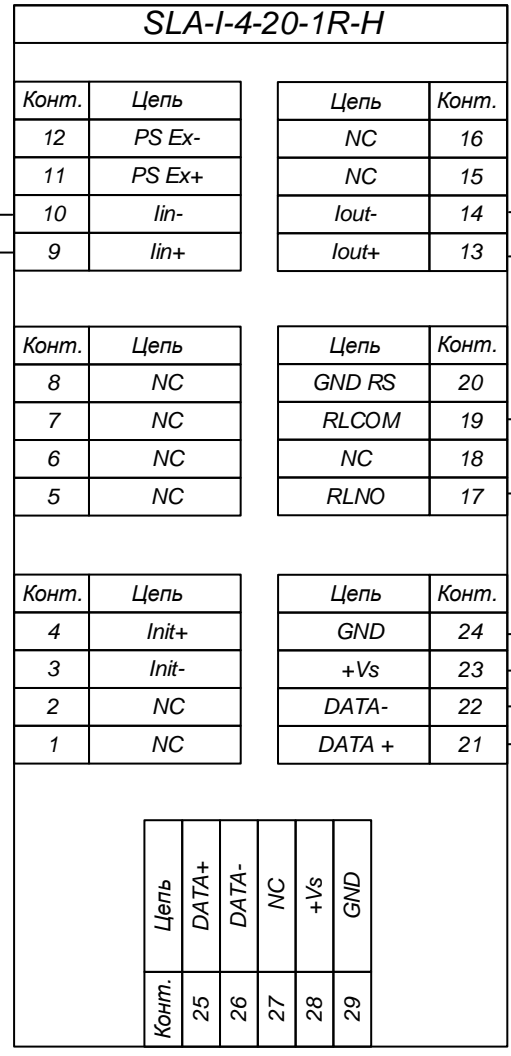
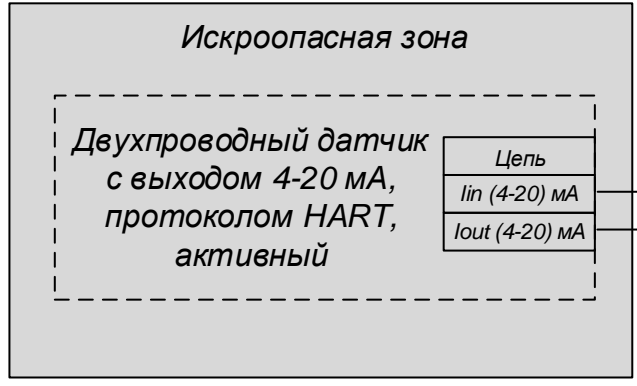

Ине.№ дубл.
Взаим. инв. №
Подп. и дата
Ине.№ подл.

Изм.	Лист	№ докум	Подп	Дата	SLA-I-4-20-1R-H Вход: подключение 2-х проводного активного датчика с выходом 4-20 мА и протоколом HART Токовый выход: подключение вторичн. устройства с пассивным входом и протоколом HART Контрольное реле: подключение нагрузки (Схема подключения)	Лит	Масса	Масштаб
Разраб								
Пров								
Т.контр.								
Н.контр								
Уте								
						Лист 1	Листов 1	
						НИЛ АП ООО		

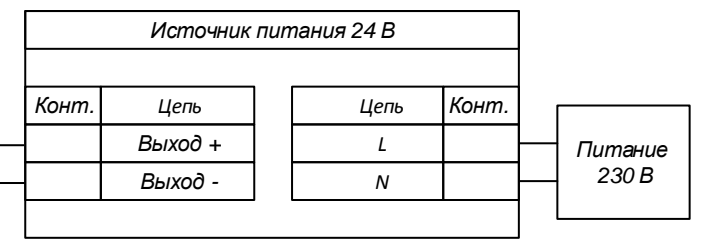
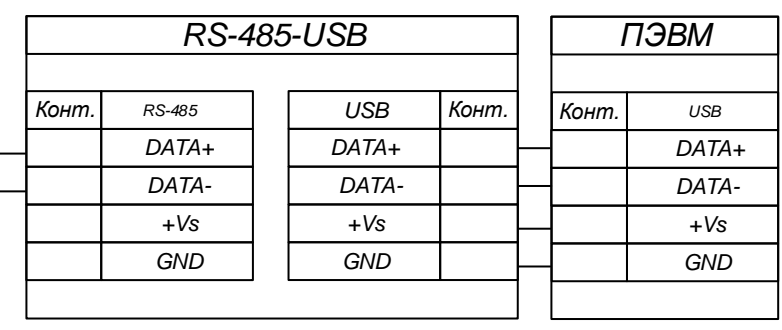
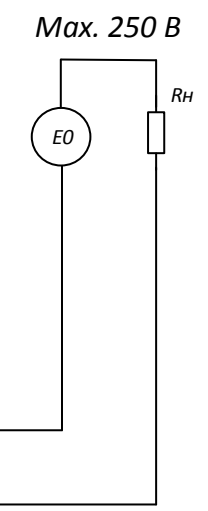
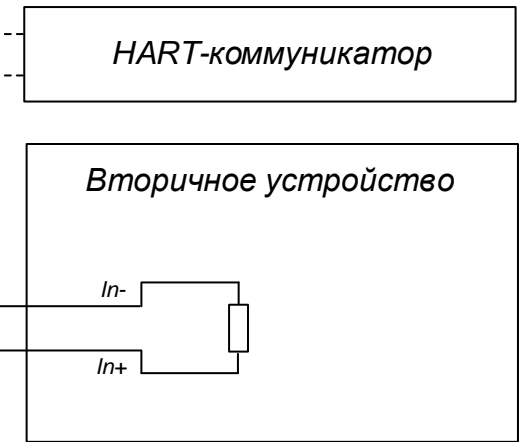
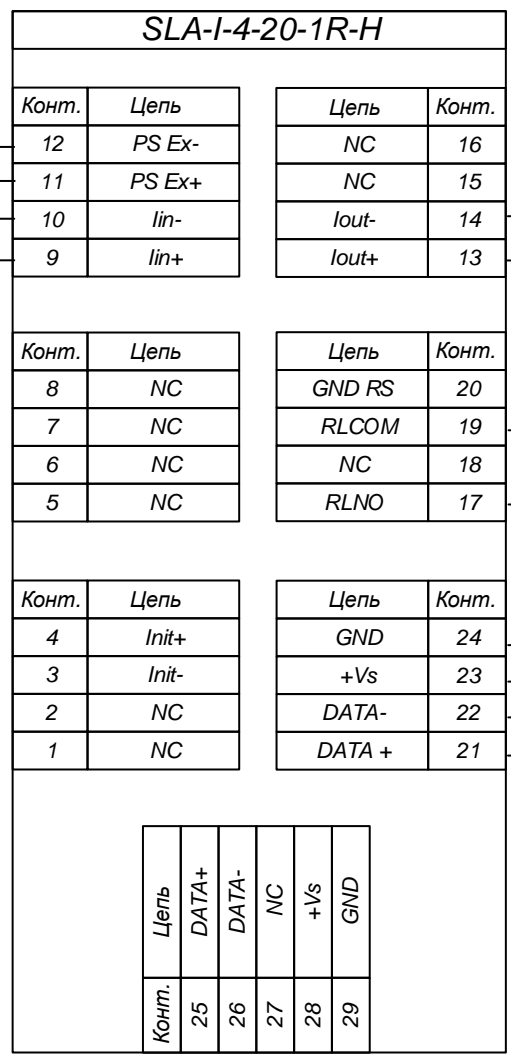

Име.№ дубл.
Взаим.име.№
Подп. и дата
Име.№ подл.

Изм	Лист	№ докум	Подп	Дата	<p>SLA-I-4-20-1R-H</p> <p>Вход: подключение 3-х проводного датчика с выходом 4-20 мА и протоколом HART Токвый выход: подключение вторичн. устройства с пассивным входом и протоколом HART Контрольное реле: подключение нагрузки (Схема подключения)</p>	Лит	Масса	Масштаб
Разраб								
Пров								
Т.контр.								
Н.контр								
Уте								
						Лист 1	Листов 1	
						НИЛ АП ООО		

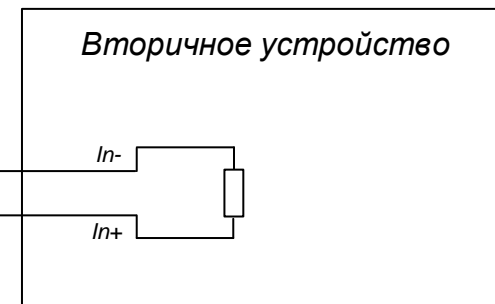
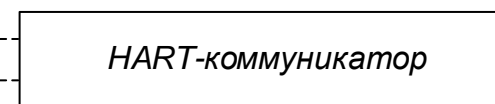
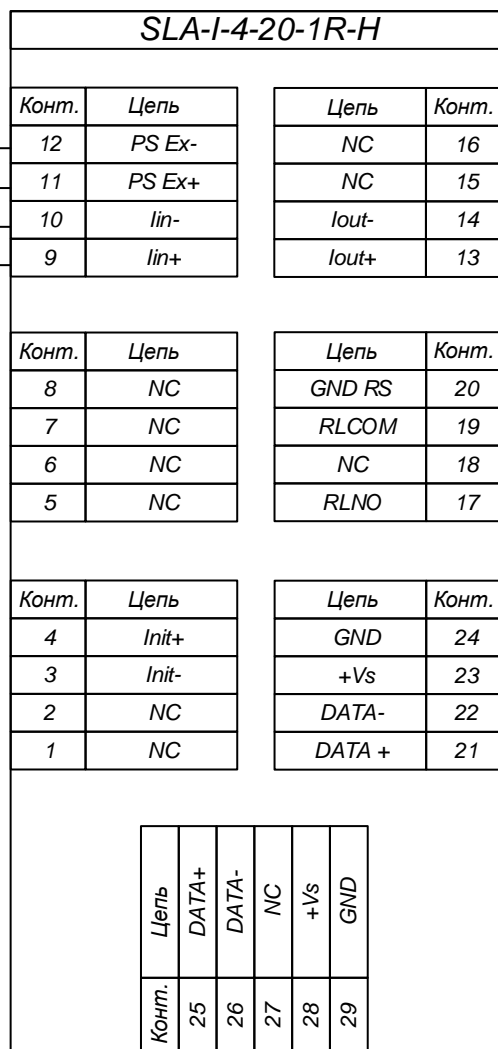
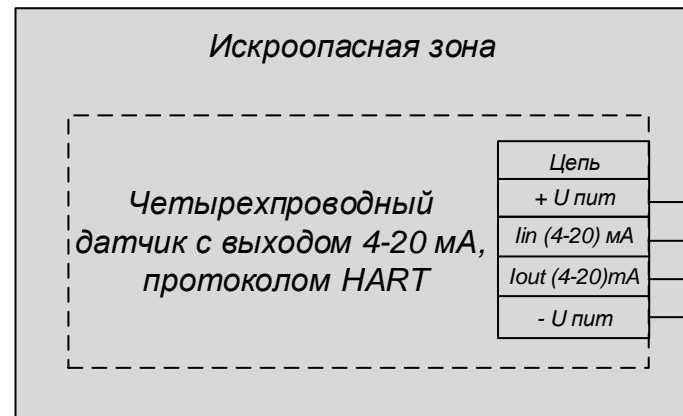

Мах. 250 В

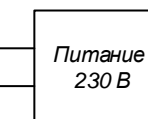
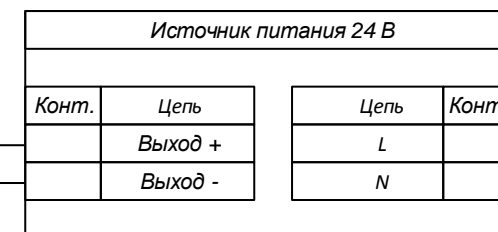
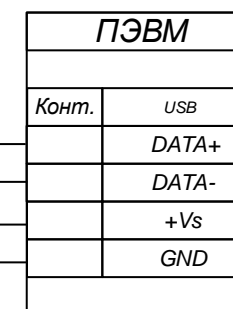
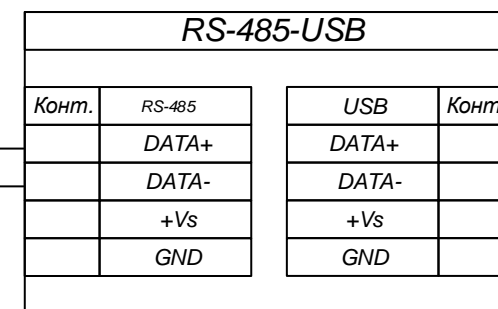
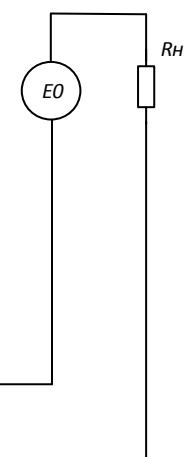

Изм.	Лист	№ докум	Подп	Дата
Разраб				
Пров				
Т.контр.				
Н.контр				
Уте				

SLA-I-4-20-1R-H

Вход: подключение 4-х проводного датчика с выходом 4-20 мА и протоколом HART
 Токовый выход: подключение вторичн. устройства с пассивным входом и протоколом HART
 Контрольное реле: подключение нагрузки
 (Схема подключения)

Лист	Масса	Масштаб
Лист 1		Листов 1

НИЛ АП ООО